

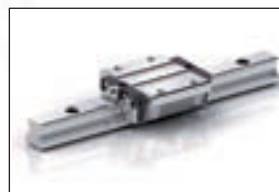

Linearführungen

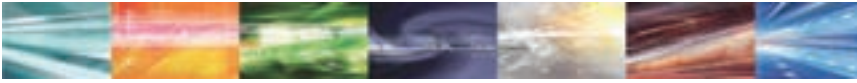



Profilschienerführungen

STANDARDSCHIENERFÜHRUNGEN

Baugrößen 15 bis 65

Vierreihige Kugelführung unter 45°-Anordnung und Zweipunktkontakt in Kreisbogenrinne

Laufwagenausführungen: Flansch – Block – niedrig – hoch – kurz – lang

Genauigkeitsklassen: N – H – P

Vorspannklassen: 0 – 1 – 2 – 3

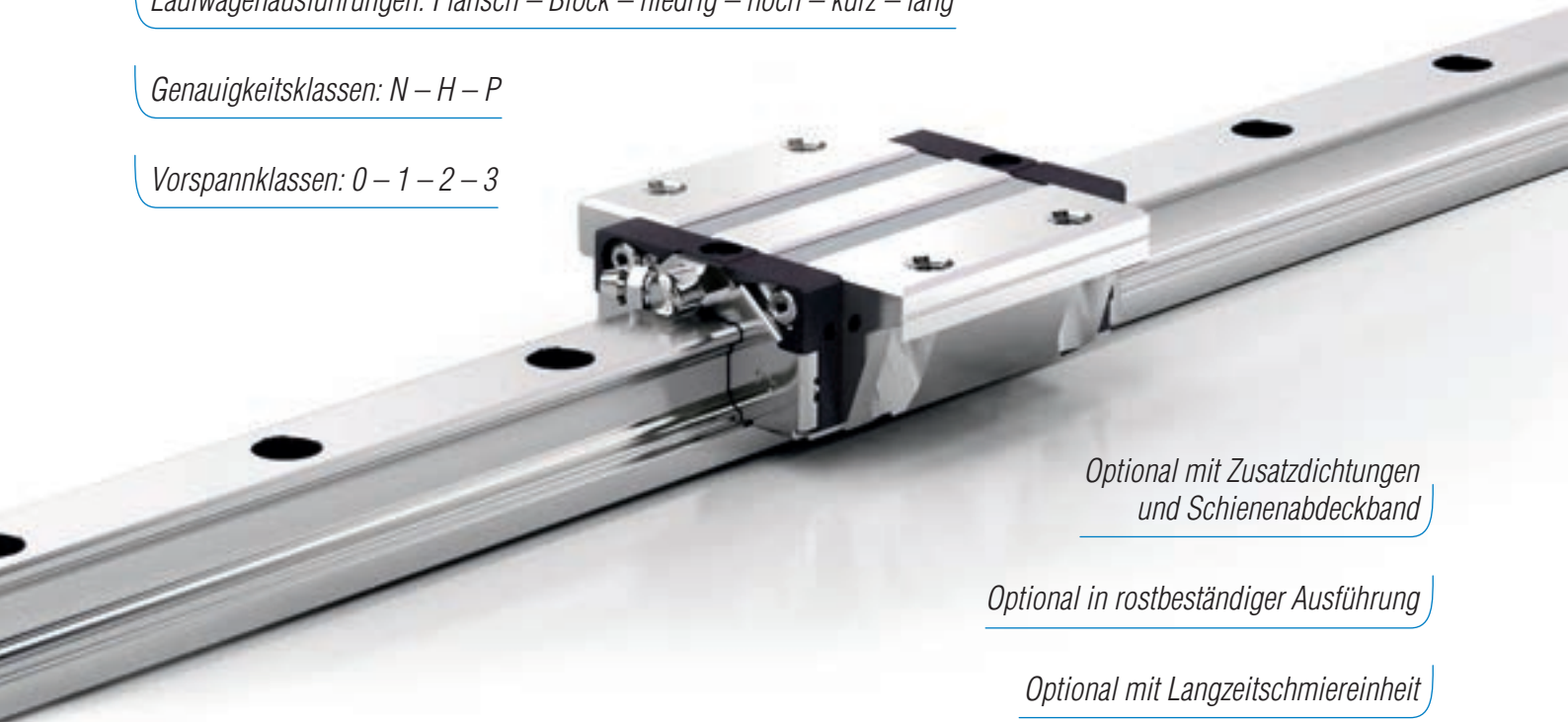

*Optional mit Zusatzdichtungen
und Schienenabdeckband*

Optional in rostbeständiger Ausführung

Optional mit Langzeitschmiereinheit

Optional mit Metallendkappen bei hohen Temperaturen und Vakuum



Serie ARC MS

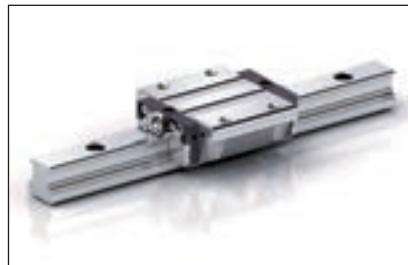

Serie ARC FS



Serie HRC MN

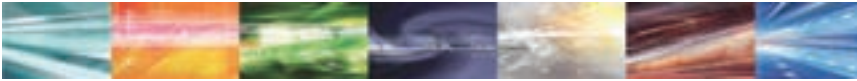

MINIATURSCHIENENFÜHRUNGEN

Baugrößen 2 bis 15

Zweireihige Kugelführung unter 45°-Vierpunktkontakt in gotischer Bogenrille

Laufwagenausführungen: Block – schmal – breit

Genauigkeitsklassen: N – H – P

Vorspannklassen: 0 – S – 1

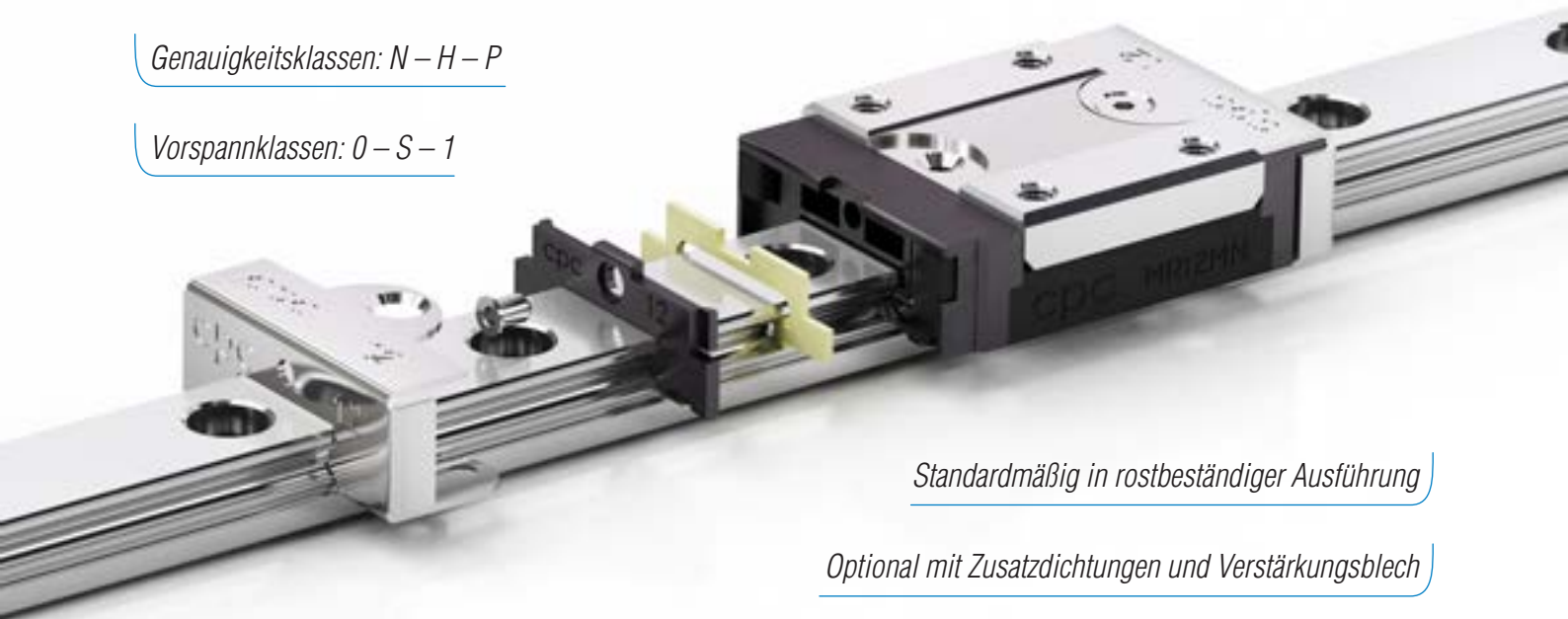

Standardmäßig in rostbeständiger Ausführung

Optional mit Zusatzdichtungen und Verstärkungsblech

Optional mit Langzeitschmiereinheit



Serie MR-M SS (Enddichtung)
Serie MR-M ZZ (Enddichtung,
Langzeitschmiereinheit)



Serie MR-M EE (Enddichtung,
Verstärkungsblech)
Serie MR-M EI
(Enddichtung, Verstärkungsblech,
Langzeitschmiereinheit)



Serie MR-W SS (Enddichtung)
Serie MR-W ZZ (Enddichtung,
Langzeitschmiereinheit)



Kugelmuchsenführungen

LINEARGEHÄUSE-EINHEITEN

Vielzahl von Ausführungen

Geschlossen - offen - mit einstellbarem Spiel

Radiale und seitliche Anordnung

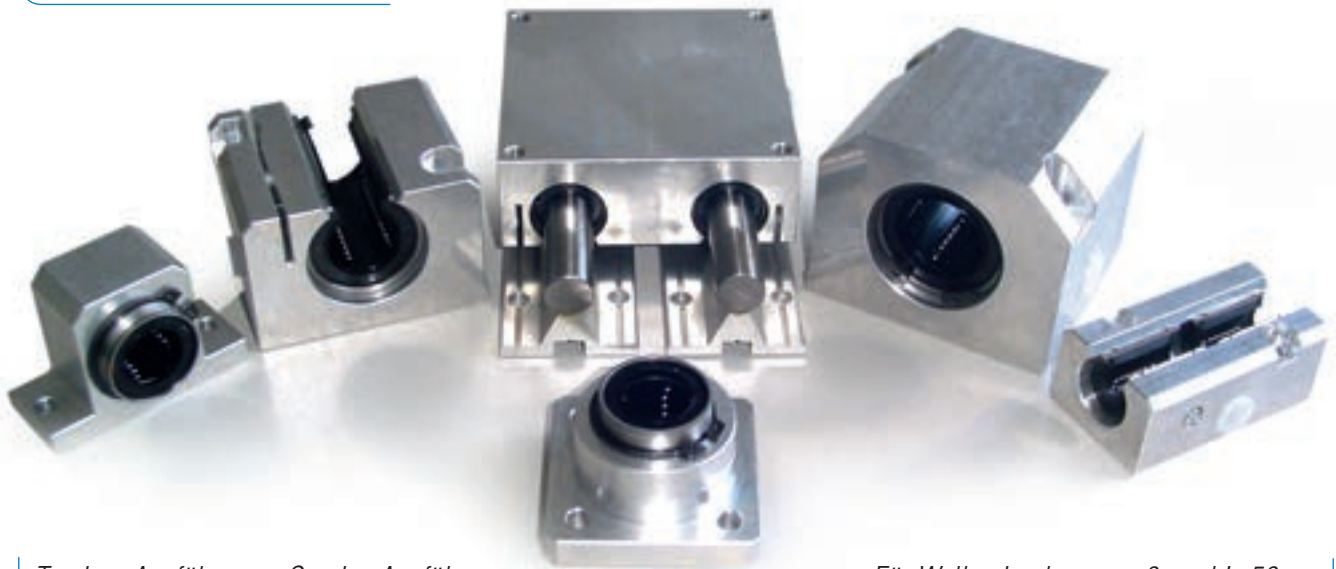

Tandem-Ausführung - Quadro-Ausführung

Für Wellendurchmesser 8mm bis 50mm

Version mit Flansch

Sonderbauformen auf Anfrage

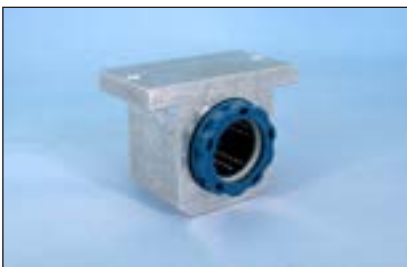

*DALGS/DALGSO –
Standard-Lineargehäuseeinheit
geschlossen - offen*

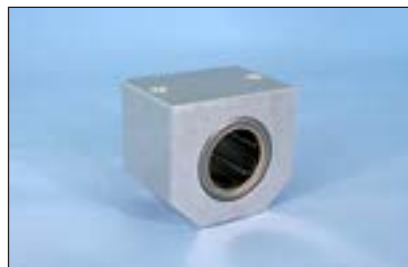

DGC – Kompakt-Lineargehäuseeinheit



*DQSG/DQSO –
Lineargehäuseeinheit Quadro
geschlossen - offen*

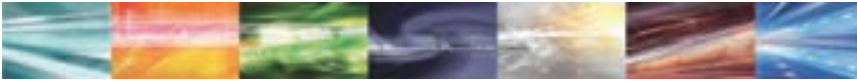

PRÄZISIONSFÜHRUNGSWELLEN UND WELLENUNTERSTÜTZUNGEN

Präzisionswellen in verschiedenen Materialien und Ausführungen lieferbar

Wellenböcke in unterschiedlichen Ausführungen

*Wellenunterstützung in radialer
und seitlicher Anordnung*

*Präzisionswellen und Wellenunterstützungen
von Durchmesser 8mm bis 50mm*

*Sonderbauformen und Endenbearbeitung
nach Zeichnung auf Anfrage*

Präzisionswellen und Wellenunterstützungen fertig montiert lieferbar



*DKWS50 – Wellenunterstützung,
hohe Ausführung
ungebohrt - Standardbohrbild -
Sonderbohrbild*



*DKWU50 – Wellenunterstützung,
niedrige Ausführung
ungebohrt - Standardbohrbild -
Sonderbohrbild*



*DFKWU54 – Wellenunterstützung,
flache seitliche Ausführung
einfache - doppelte Bohrreihe*

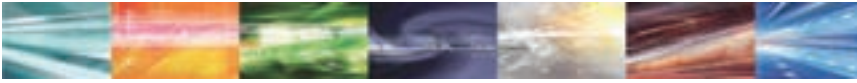

Kugelbuchsenführungen

KUGELBUCHSEN

Verschiedene Ausführungen verfügbar – geschlossen, offen, geschlitzt

Baugrößen Durchmesser 12mm bis 50mm



Rostbeständige Ausführung

Vollstahlausführung

Ausführung mit Winkelfehlerausgleich

Ausführung als reibungsarme Gleitbuchse



DTK – Kugelbuchse geschlossen,
offen mit Winkelfehlerausgleich



DSBE – Kugelbuchse geschlossen,
offen mit Winkelfehlerausgleich



OJUM – Gleitbuchse geschlossen,
offen mit Winkelfehlerausgleich

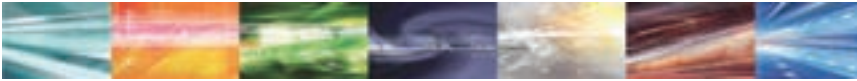

Und alles, was sonst noch bewegt:

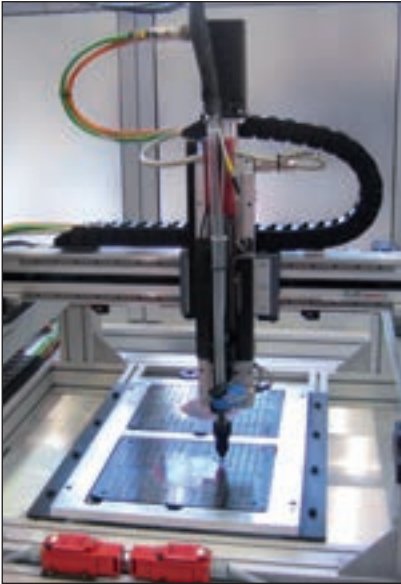

DiMotion ist systemübergreifender Anbieter von Standard- und Spezial-Lösungen im Bereich Linear- und Antriebstechnik. Nach der genauen Prüfung Ihres Anwendungsfalles erfolgt die individuelle Auslegung der geeigneten Komponenten. Das ausgearbeitete Angebot wird ergänzt durch eine interdisziplinäre Beratung.

Weitere Komponenten im Produktprogramm von DiMotion



*Spielarme Planetengetriebe
und Kegelradgetriebe*



Lineareinheiten mit Zahnriementrieb



Linearmotoren



Kataloge, Bedienungs- und Wartungsanleitungen sowie Zeichnungen finden Sie zum Download unter www.dimotion.biz



DiMotion GmbH
Robert-Bosch-Straße 11
41844 Wegberg - Deutschland/Germany
Tel +49 2431 9451400 Fax +49 2431 9451409
www.dimotion.biz e-mail: info@dimotion.biz